

992828@mail.ru
podstavka.com

8-800-250-99-28
8-4912-99-28-28

г. Рязань,
Касимовское шоссе, д. 12А



Торгово-рекламное
оборудование
для оснащения
магазина
канцтоваров

Бренди́рованные
подставки
под
канцтовары



Одно из достоинств нашего торгового оборудования для магазинов канцтоваров заключается в том, что оно размещается на самых простых и недорогих стеллажах типа Русь, Маркет, Кострома и т.д. Такие стеллажи доступны и дешёвы. Они легко собираются и их достаточно на вторичном рынке. Стоит только расставить стеллажи, оснастить их нашими подставками и начать торговать.

Следуя нашей концепции, вы можете открыть магазин канцтоваров даже на самой небольшой площади - просто правильно компануя подставки из оргстекла для размещения разного товара.

Вам не нужны дорогостоящие франшизы с кабальными условиями и пустые планыграммы! Вы все можете сделать сами! Стеллажи + тематическое оборудование от «Рекламных штучек» = магазин или отдел канцтоваров открыт!

Все наши разработки основаны на долгом и плодотворном сотрудничестве с такими крупными канцелярскими сетями, как "Канцлер", "Канц Парк", "Комус", "Гроссхаус" и др. Зайдите в любой из этих магазинов и посмотрите наше оборудование, оцените выкладку, а также удобство какое клиенты получают при покупке канцтоваров и легкость, с какой продавцы размещают товар.

Кстати, уже 6 лет мы являемся экспонентами международной выставки «Скрепка-Экспо», которая проводится в Крокус-экспо и каждый год предлагаем массу нового торгового-рекламного оборудования для оснащения магазина канцтоваров.

В 2020 и 2021 году наша компания примет участие в **Российском Канцелярском Форуме**, который состоится в Экспо-центре на Красной пресне.

Так же наши новости и новинки Вы можете отслеживать на популярном канцелярском интерне-ресурсе - www.kanzoboz.ru



В каталоге используется удобная система QR-кодов. Наведите свой телефон на понравившуюся позицию и пройдите по ссылке, чтобы узнать подробно о товаре или заказать его.

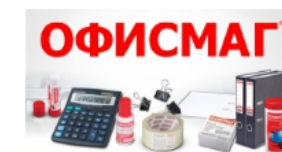

Открытая выкладка



Накопитель для канцелярских товаров

Накопитель для канцелярских товаров размещается как на полках и плоских поверхностях, так и на перфорированных стойках и стеллажах. Оснащается всем необходимым крепежом и держателем ценника на лицевой панели. Отличается надежностью и долгим сроком эксплуатации.

Дополнительно комплектуются делителями ячейки на 2 и 4 секции

Материал: Акрил 3 мм
6 секций ШхВхГ: 300*175*150 мм
6 секций ШхВхГ: 300*125*200 мм
4 секции ШхВхГ: 205*175*145 мм
2 секции ШхВхГ: 105*175*145 мм



Ручки и карандаши

Точилки и ластики

Кисти

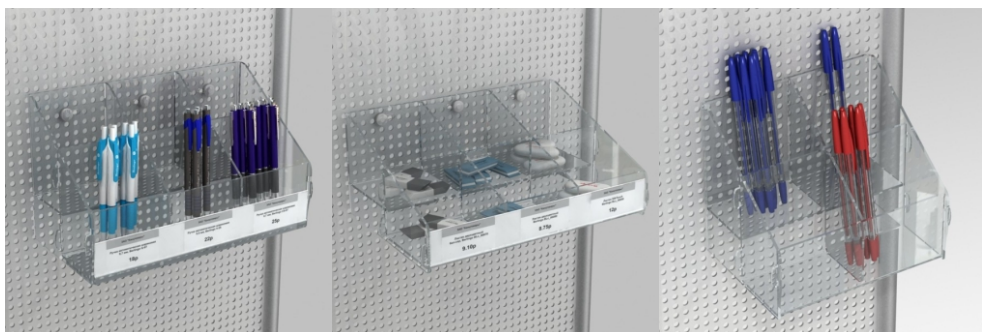

Полка под маркеры «Ван Гог»

Легкая полка из гибкого, но плотного ПЭТ 2 мм с креплением на перфорацию. С такой полкой вы можете легко организовать продажу маркеров разных типов

1. Полка имеет держатель ценника ДБР в комплекте
2. Три разных глубины для разных типов маркеров

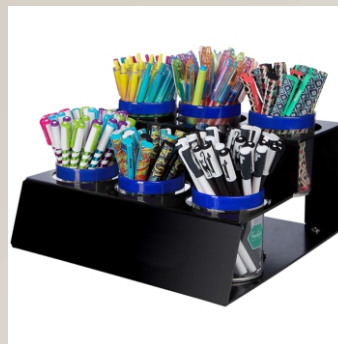
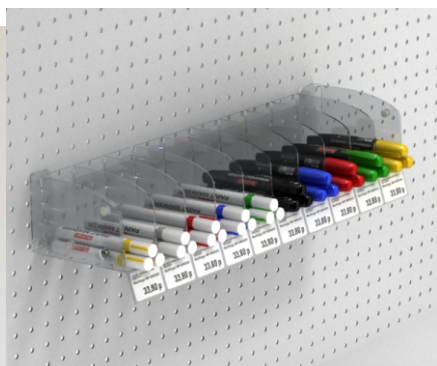

Подставка под ручки в тубах

Стильное оформление для магазина изготовлено из высококачественного черного полистирола, что позволяет сделать акцент на ценности товара и его уникальном дизайне, а также увеличить импульсные покупки.

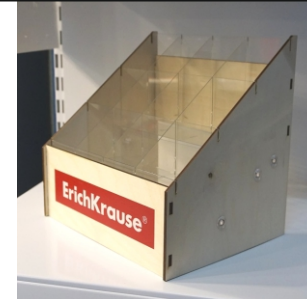

Горка-накопитель «Лесник»

Уникальная конструкция горки сочетает в себе два недорогих и очень популярных материала - фанеры и гибкого ПЭТ. Идеальна для ручек, карандашей, маркеров, а так же другого мелкоштучного товара.

Все стороны конструкции могут быть персонализированы методом прямой УФ-печати

Материал: фанера 4 мм, ПЭТ 1 мм

ШхВхГ: 248*246*200мм



Горка-накопитель для канцтоваров

Уникальный накопитель, выполненный из антивандальных материалов (полистирол и ПЭТ), что обеспечивает его долгую службу в условиях контакта оборудования с покупателем. Легкий и недорогой. Есть возможность цветного исполнения основания и персонализации с помощью шелкографии или цветных стикеров.

12 ячеек ШхВхГ: 300*185*200мм
15 ячеек ШхВхГ: 300*185*200мм

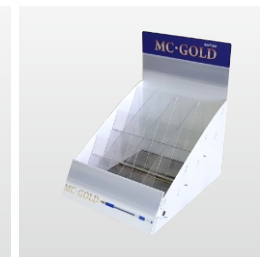

Накопитель для ручек

Оригинальный накопитель для ручек. Легко брендировать, выполняется в цвете. На передней панели размещаются ценничодержатели. Выполнен из ударопрочного полистирола и гибкого ПЭТ.

Материал: ПСТ, ПЭТ

Накопитель для ручек, 8 ячеек
ШхВхГ: 230*267*210 мм

Накопитель для ручек, 12 ячеек
ШхВхГ: 230*300*280 мм



Как Ай-Петри!



В нашем ассортименте появилась самая большая и вместительная горка для канцтоваров! Мы назвали ее необычно - "Ай-Петри". Она высокая и массивная, как гора (да и называется "горка-накопитель"), а создали мы ее в тесном сотрудничестве с нашими клиентами из Республики Крым, поэтому уважительно и на память дали имя "Ай-Петри"!

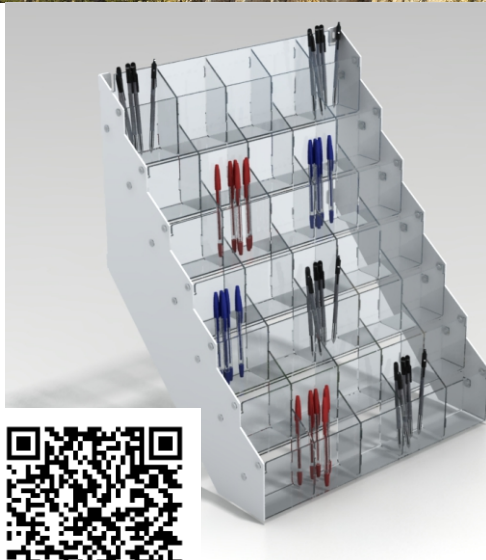

Горка обладает вместительными ячейками (размер ячейки - 95*75*50 мм (!)), гармонично вписывается в рабочее пространство магазина и удобна для покупателя при выборе ручки.

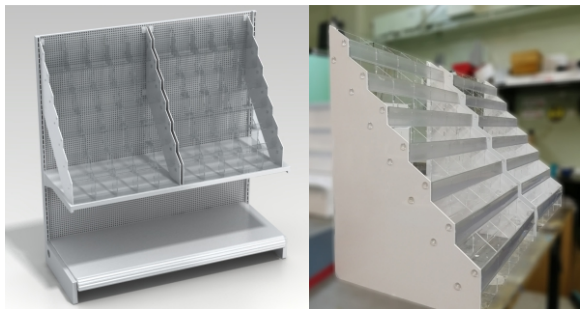

Так же она:

1. Оснащается держателями ценника типа DBR
2. Отправляется в разборе (меньшие транспортные расходы) - собирается на месте
3. Легко монтируется на оборудование стеллажной системы Русь, Кострома, Маркет и т.д.
4. Горка комплектуется пластиковыми винтами или клипсами для перфопанели

Ай-Петри. Айвазовский

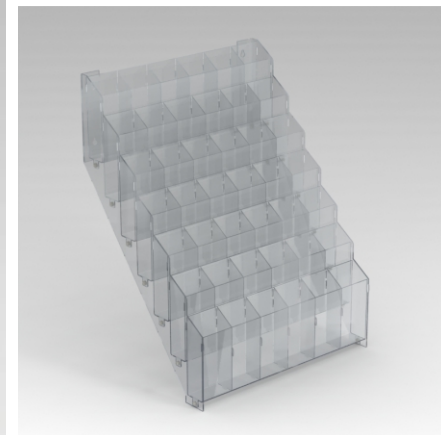
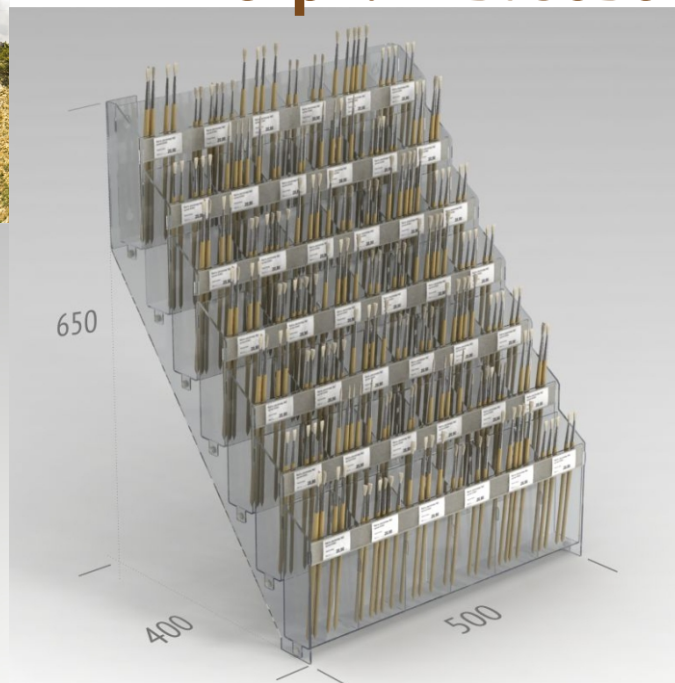

Горка с увеличенными по высоте размерами ячейки для продажи кистей, линеек, карандашей, ручек, маркеров. Размер ячейки - 80x150-180x46-50 мм.

Новые материалы - готовые модули из ПЭТ, крепятся к боковинам из прозрачного акрила. Так же она:

Оснащается держателями ценника типа DBR Отправляется в разборе (меньшие транспортные расходы) - собирается на месте Легко монтируется на оборудование стеллажной системы Русь, Кострома, Маркет и т.д.

Горка универсальна - легко уберите разделители ячеек и используйте ее для продажи блокнотов, скетч-буков, книг!

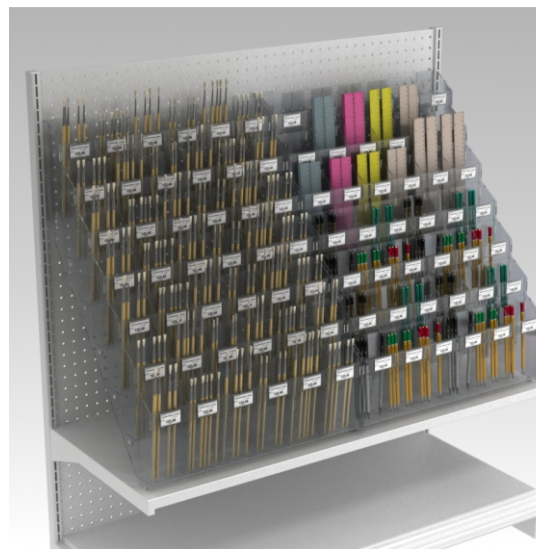

Для настоящих PRO!

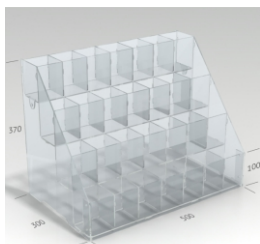

Горка-накопитель универсальная "Канцлер PRO"

является плодом постоянных доработок и совершенствований в течении долгого времени.

Материал: акрил
28 ячеек ШxВxГ:
500*370*300 мм

- горка имеет компактные размеры и легко встает на полку глубиной 300 мм;
- мы подняли ячейки вверх и сделали более открытый и удобный вид/доступ к ручкам;
- есть возможность крепления держателя ценника типа ДБР
- по Вашему желанию ячейки снабжаются делителями, которые защищают ячейку от перегруза и позволяют Вам размещать в одном месте разные СКЮ

Дополнительно вы можете заказать делители ячейки, которые позволят вам:
- размещать разные ручки в одну ячейку;
- не перегружать ячейку ручками и сохранять ячейки в рабочем состоянии долгое время.

Материал: ПЭТ 1 мм
Вариант исполнения: на 2 и 4 части

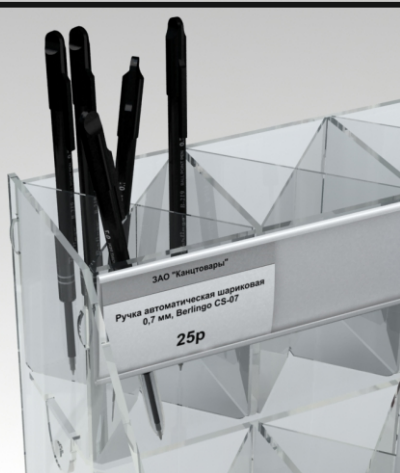

Канцлер 2020

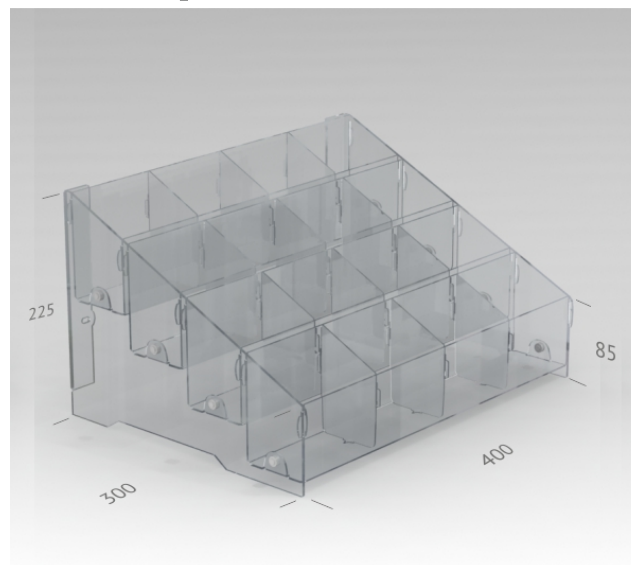

Вы можете вынуть перегородки и превратить ячейки в обычные полки, размещая - блокноты, тетради, скетч-буки и т.д. А если перевернете конструкцию вверх ногами - получится удобная многоярусная мини-полка!



Доставка без брака и боя
Легкая сборка по видео-инструкции

У горки «Канцлер 2020» одна важная отличительная черта - МОДУЛЬНОСТЬ. Это означает, что конструкция состоит из отдельных частей-модулей. Она легко транспортируется и легко собирается на месте.



Подставка для папок, обложек, альбомов



Удобная подставка для размещения периодики, тетрадей, бумаги, обложек, папок, файлов, альбомов.

Выполняется для полок шириной 600, 800, 1000 и 1250 мм, глубиной 200, 300 и 400 мм. Глубина секции - 60 мм.

Размещаются как на полках торгового стеллажа, так и на открытых островах. Возможно исполнение под ваши размеры и оборудование.

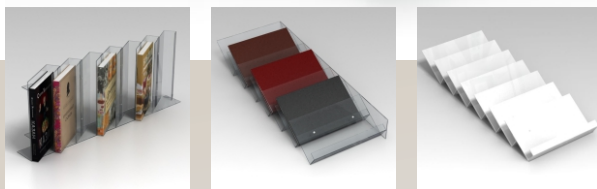

Новая удобная коробка

960x118x300

335x410x100

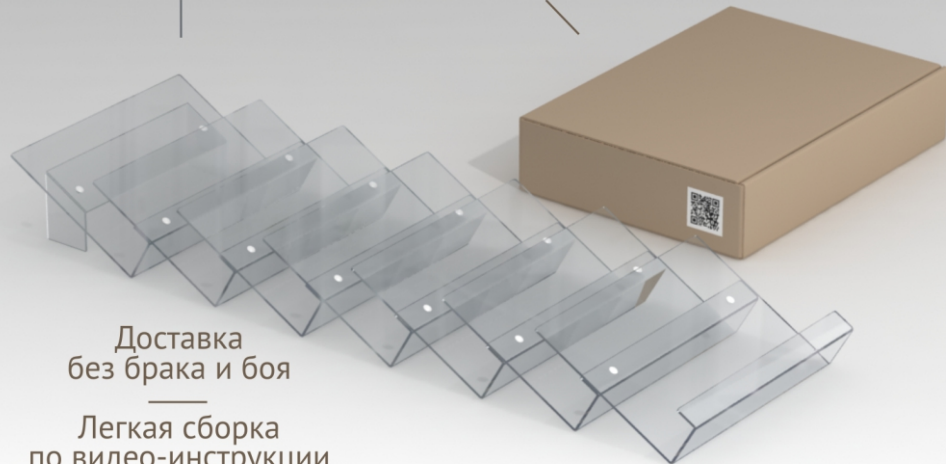

Доставка без брака и боя

Легкая сборка по видео-инструкции

Модульная подставка «Периодика»



Большая емкая подставка для выкладки периодических изданий, журналов, альбомов, холстов, папок больших форматов. Модули имеют несколько отверстий, что позволяет собрать подставку в двух разных положениях, соединив лотки под разным углом. Это позволит максимально эффективно использовать торговые площади.

Размер модуля: 400*250*100
Для полки 400 мм.

- + Большая вместимость
- + Вариативность размещения на полке
- + Цена за один модуль - покупайте сколько хотите модулей
- + Ударопрочный полистирол или долговечная сталь



Полочные делители РШ

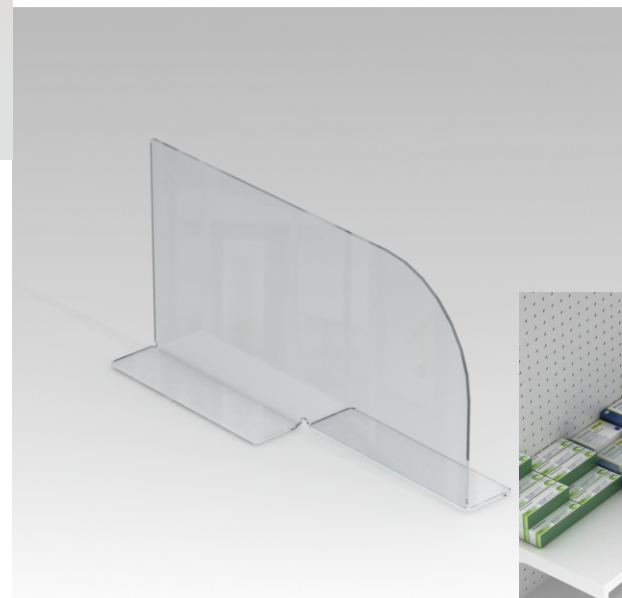

Делитель позволяет зонировать полочное пространство без лишних деталей.

Размеры для полок любой глубины.



8-800-250-99-28

Тюбики с краской



Тюбики с краской

Универсальная брендированная стойка для продажи краски

В чем универсальность?

1. Стойка разборная и размещается на прилавке, перфорированной панели или крепится к стене.
2. Оснащена держателями ценника
3. Вмещает до 90 тюбиков 30 цветов и оттенков!

Выполнена из ЛДСП и ударопрочного глянцевого полистирола!

Материал: ЛДСП, ПСТ
ШхВхГ: 550*820*290

Полка металлическая «ВАН ГОГ - мини»

Небольшая металлическая полка для размещения краски в тюбиках. Легко крепится на любую перфорированную панель, стенд, стену или стойку. Позволяет с легкостью создать художественный уголок в вашем магазине или отделе канцелярских товаров.



Цвет: белый
Материал: Сталь 0.8 мм, покраска
ШхВхГ: 500x80x40



Полка металлическая «ВАН ГОГ»



Организовать грамотную торговлю краской в тюбиках не сложно. Достаточно оснастить свои стеллажи специальными полками и развесить товар по цветам. Тюбики не мнутся и вы сразу видите свой товарный остаток.

Цвет: белый
Материал: сталь 0.8 мм, покраска

Акварель (29 пазов)
ШхВхГ: 1000x200 мм

Масло (20 пазов)
ШхВхГ: 1000x200 мм

Металлическая полка для торговли художественной краской оснащается держателями ценника типа DBR и двумя кронштейнами для крепления к торговым стеллажам типа "Русь".
Возможность крепления к стеллажам других типов уточняйте в Вашего менеджера.



**ПРОИЗВЕДЕМ ПОЛКИ ПОД ВАШИ РАЗМЕРЫ
+ ПОКРАСКА ПО RAL**

Кисти и стержни

Кисти - это те же ручки, только дороже и более разнообразные по цене. т.е. для кистей используются более глубокие лотки с разным типом размещения: на плоскую поверхность (полка-остров), на перфорацию или эконом-панель, на торец торгового стеллажа. Последний способ не только экономит место, но открывает возможность разместить товар в неожиданно удачном месте!!!

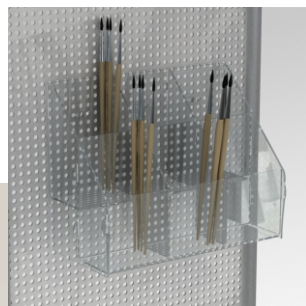
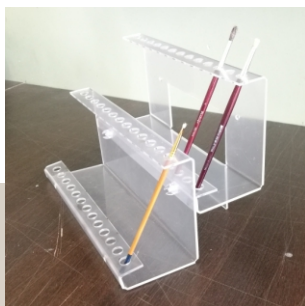
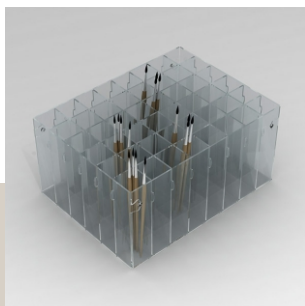

Подставка под кисти

Подставка-накопитель для вертикального размещения кистей на прилавке или в зоне самообслуживания. Подходит для полок 300 и 400 мм. Конструкция может оснащаться ценникодержателями типа ДБР (ширина 39 мм).

Материал: Оргстекло 3 мм
48 ячеек
ШхВхГ: 400*200*300 мм

48 ячеек
ШхВхГ: 400*140*300 мм

Модульная подставка для кистей «Альбатрос»

Если же вам нужно показать качество каждой кисточки в отдельности, то тут придет на помощь модульная подставка для кистей "Альбатрос". С ее помощью можно более эффективно заполнять витрины товаром, повышая отдачу с каждого кубического сантиметра.

Одиночный модуль (акрил 1.8 мм) 300*135*90
Двойной модуль (акрил 1.8 мм) 300*210*195
Тройной модуль (акрил 1.8 мм) 300*270*290

Панель на торговый стеллаж

Накопитель для канцелярских товаров размещается как на полках и плоских поверхностях, так и на перфорированных стойках и стеллажах. Оснащается всем необходимым крепежом и держателем ценника на лицевой панели. Отличается надежностью и долгим сроком эксплуатации.

Материал: Акрил 3 мм
6 секций ШхВхГ: 300*175*150 мм
6 секций ШхВхГ: 300*125*200 мм
4 секции ШхВхГ: 205*175*145 мм
2 секции ШхВхГ: 105*175*145 мм

Панель на торговый стеллаж

Панель удобно крепится на перфорированные панели перпендикулярно стеллажу типа "Русь", "Маркет", "Кострома" и т.д. Конструкция позволяет разместить продукцию в неожиданном месте, на виду у покупателя, значительно увеличив эффективность стеллажа!

Материал: ПСТ, ПЭТ
ШхВхГ: 210*1000*38

Накопитель под кисти «Ван Гог»

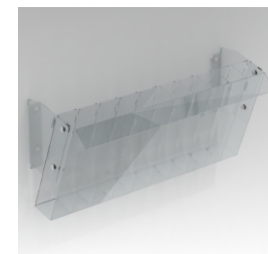

Накопитель под кисти "Ван Гог" выполнен единым блоком и размещается на стандартных перфорированных панелях торгового оборудования типа "Русь", "Кострома", "Маркет" и т.д. в магазинах самообслуживания.

Накопитель обладает следующими преимуществами:

1. Выполнен из гибкого и прочного материала ПЭТ
2. Имеет удобные кронштейны, клипсы и винты в комплекте для крепления к поверхности
3. Оснащается ценникодержателем типа ДБР
4. Имеет два размера для размещения кистей длиной до 400 мм
5. 10 вместительных ячеек размером 45x100x45 мм и 45x200x45

Цвет: прозрачный
Материал: ПЭТ
2 мм

ШхВхГ:
490x100x45 мм

ШхВхГ:
490x200x45 мм

**Ай-петри.
Айвазовский
140 ячеек**



Универсальные модули «Желоб»

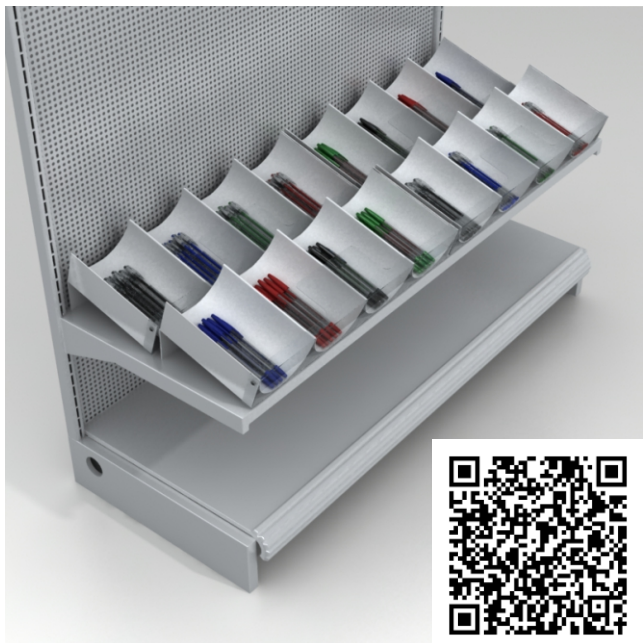

- это единственно правильный ответ на вопрос - КАК ПРОДАВАТЬ МНОГО РУЧЕК? Данное оборудование используется в магазинах самообслуживания и обладает неоспоримыми плюсами:

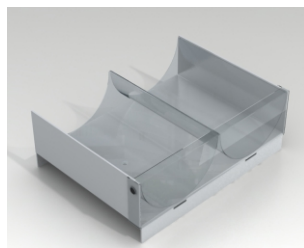

1. Простота монтажа. Вы просто достаёте модуль из коробки и ставите его на торговую полку (любого типа стеллажей) или витрину.
2. Большой объем выкладки + ручки удобно брать!
3. Тестируй ручку на месте. Каждый модуль оснащен подставкой под блокнот для росписи ручек.
4. Нанеси логотип! Модули оснащены прозрачными ограничителями, на которые может быть нанесен логотип или другая необходимая информация.
5. Выделяй места цветом! Желоба и каркас модуля могут быть выполнены в любом цвете, что поможет выгодно выделить ручки разного цвета.

А вдруг украли полки?

Если вдруг ночью в вашем магазине или отделе канцтоваров украли все полки - вы можете смело прикрепить готовые модули "Желоб" к перфорации. С помощью специальных клипс они легко размещаются в любом месте и компануются, например, с полками из серии "Импровизация". В этом случае, компануя ручки с тетрадями или ежедневниками - вы получаете гораздо более выгодное расположение товара и увеличиваете средний чек, делая покупки в вашем магазине еще и очень удобными.

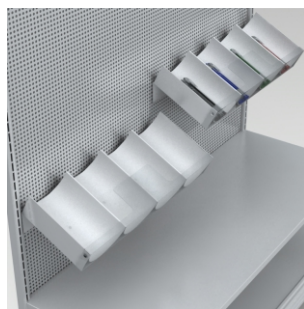

Максимум пользы за меньшие деньги!

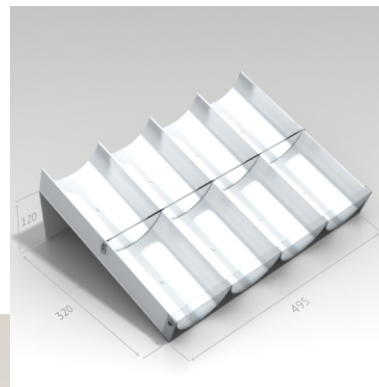

Сдвоенный комплект на 8 вместительных супер-ячеек, каждая из которых вмещает в себя до 50 ручек

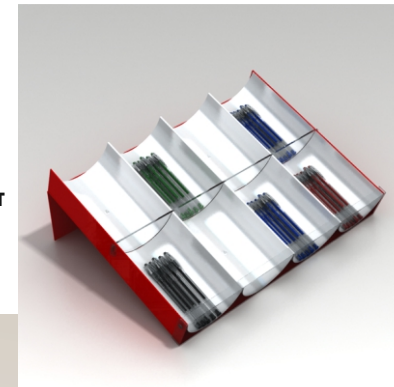

Идея объединить модули в одну удобную конструкцию пришла нашим клиентам не просто так. Присутствие на полке стоит дорого, а возможность быстро и эффективно развернуть торговлю с максимальной выкладкой товара - обязательное условие в современном бизнесе. Тем более, что такой модуль получается дешевле одиночного на 10-15%



Продавайте ручки везде

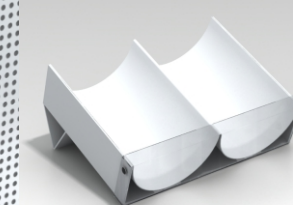

Такой простой модуль можно легко закрепить на любой части вашего торгового стеллажа или просто поставить в прикассе. Например, рядом с тетрадками или блокнотами. Удобно?

Передняя часть модуля брендируется методом УФ-печати и становится идеальным фирменным комплектом для покорения торговых сетей и продажи ручек везде, где это нужно.



Цвет: белый
Материал: ПСТ, ПЭТ
ШхВхГ: 255*140*210
Вместимость одной ячейки до 50 ручек!
Фирменные клипсы РШ в комплекте



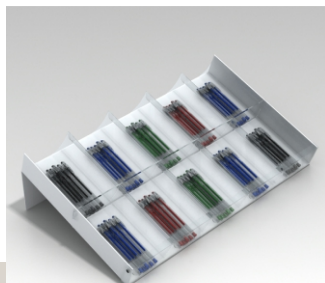

Если мало SKU, ставь на полки «МИНИ»

Ячейки конструкций этой серии выполнены из гибкого прозрачного материала ПЭТ.

Универсальный модуль «Желоб-мини X2»

Сдвоенный комплект на 10 ячеек.

Материал: ПЭТ

5*2 секций ШхВхГ: 500*130*325 мм

4*2 секций ШхВхГ: 400*130*325 мм

Вместимость одной ячейки всего 24 ручки!

Конструкция выполнена единым неразборным модулем на 4-5 желобов-ячеек или вариант на 8-10 ячеек. Вместимость одной ячейки всего 24 ручки! Такое оборудование отличается исключительной надежностью и низкой ценой.

Идеально подходит для небольших магазинчиков и отделов с небольшим товарным разнообразием...

Лоток для мелкого товара «Рефлекс»

Недорогой мобильный лоток для размещения любого мелкоштучного товара на перфорированных панелях, стойках и стендах. Идеален для ручек, точилок, ластиков и прочих канцтоваров. Возможно любое цветное исполнение.

Рефлекторно удобно брать товар рукой!

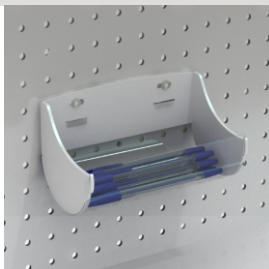

И еще больше пользы...

Универсальный модуль «Желоб X2 мини + карандаши и ластики»

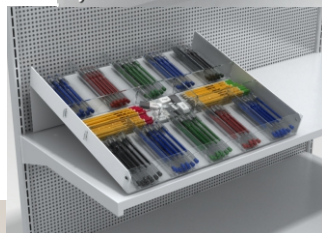

Представляем Вашему вниманию готовый торговый «Универсальный модуль «Желоб X2 мини + карандаши и ластики», который обладает очевидными плюсами:

1. Модуль встает на полку глубиной 400 мм торгового стеллажа любой системы. На полке длиной 1000 мм - легко вместятся два лотка «Желоб».
2. Модуль имеет 10 лотков не только для ручек, но и два лотка для карандашей и лоток для ластиков.
3. В каждый лоток для ручек вмещается не менее 24 шт. (стандартная упаковка ручек)
4. Модуль выполнен из ударопрочных материалов (полистирол, ПЭТ, акрил), что отражается на долговечности изделия.
5. Простое начало. Достаньте модуль из коробки, поставьте на полку, наполните товаром и начните торговлю.

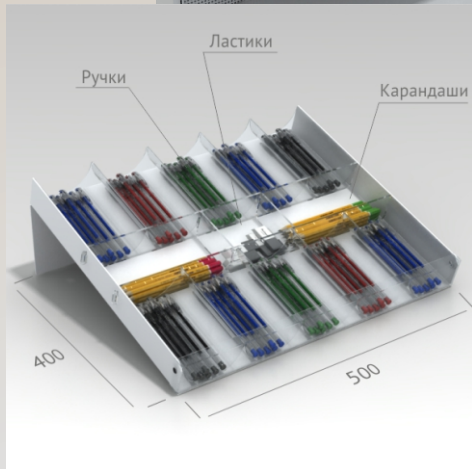

Канц-стенд!



Держатель для ручек



Держатель ручки с самоклеющимся основанием предназначен для крепления образцов ручек на стендах, в витринах или подставках. Продается упаковками по 50 шт.

Материал: пластмасса



Как продавать карандаши?



Для ответа на этот вопрос у нас есть удобная подставка «Катюша - II». В ней размещается большой ассортимент карандашей (ручек, маркеров) на прилавке или полке стеллажной системы "Русь". Подставка занимает ровно половину полки, что позволяет по соседству разместить еще много различного товара. Подставка снабжена стандартным ценникодержателем типа ДБР для удобного размещения ценника как над верхним рядом, так и под нижним. Можем выполнить подставку любой ширины.

Материал: акрил 3 мм

ШхВхГ: 490*220*225
(14 ячеек по 70*70)

ШхВхГ: 320*230*215
(8 ячеек по 80*75)

А в прикассе?



Для прикассового пространства есть небольшой **накопитель «Катюша»**

Он легко брендируется, компактно располагается в ограниченном пространстве и вмещает большое количество товара!

Свое название подставка получила от легендарной боевой машины. Впрочем, на поле торговых войн этот инструмент не будет уступать в эффективности своему боевому прототипу.

Размещается на полках и плоских поверхностях. На нижней части возможно нанесение логотипа методом полноцветной УФ-печати.

Материал: акрил 2 мм
ШхВхГ: 150*145*134 мм

Ластики

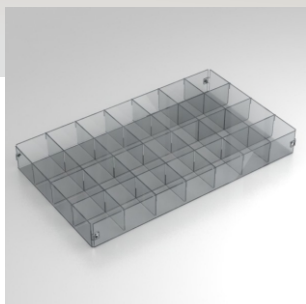

Любой мелкий товар достоин своего места. И слово «мелкий» тут не означает «незначительный», а скорее всего «трудный для правильного размещения». Так вот с нашими лотками - вы легко найдете место для ластиков, точилок, скоб и прочего «трудного для правильного размещения» товара на любой поверхности.

Лоток под ластики

Удобный и надежный многосекционный лоток для размещения на полке мелкого товара - ластиков, точилок и пр. Данный лоток имеет механические соединения и может быть выполнен любого размера и с любым количеством ячеек.

Материал: акрил 3 мм
ШхВхГ: 1000*80*400мм (40 секций)
ШхВхГ: 700*80*400 (28 секц.)
ШхВхГ: 380*50*330 (60 секц.)
ШхВхГ: 500*80*300 (15 секц.)
ШхВхГ: 520*90*520(64 секции)



Линейки

Подставка под линейки «Канцлер»

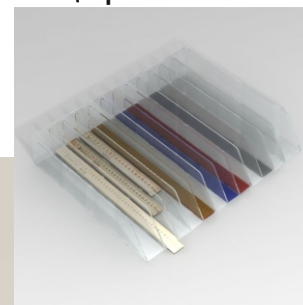

Один ярус

Материал: акрил 3 мм

10 секций
ШхВхГ: 420*380*200 мм
16 секций
ШхВхГ: 630*90*400 мм

Данное оборудование размещается на полках металлических торговых стеллажей с глубиной полок 300-400 мм, а шириной подставки 500 мм, что составляет половину метровой полки. Так же можно выбрать ярусность лотка и степень загруженности товаром.

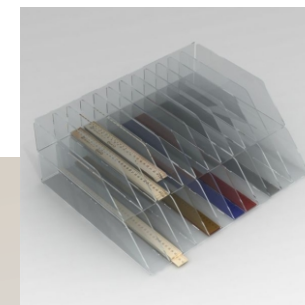

Два яруса

Материал: акрил 3 мм

ШхВхГ: 500*180*400 мм
ШхВхГ: 500*180*300 мм

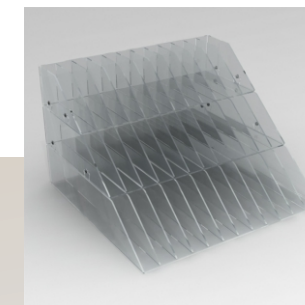

Три яруса

Материал: акрил 3 мм

ШхВхГ: 500*255*400 мм



Как разместить линейки, если мало места?

Подставка для линеек «Компакт»

Материал: акрил 3 мм
ШхВхГ: 320*120*300 мм



Всего 8 ячеек для линеек длиной 200-300 мм, но может быть этого достаточно? Зато этот лоток легко поместится на узкой полке небольшого магазина и поможет грамотно и аккуратно разложить канцтовары! Такие подставки активно используются во всех розничных магазинах «Комус»



Два яруса

Универсальная подставка в виде горки готова разместить в себе не только линейки, но и текстовые делители, точилки, ластики и карандаши. Идеальна для размещения на полке глубиной 300 мм.

Цвет: прозрачный
Материал: акрил 3 мм, ПЭТ

4 яруса, 16 ячеек
ШхВхГ: 320x250x300



Тетради. Книги. Журналы.

Продавцы знают, какое важное место в розничных продажах занимает понятие «импровизация». Если товар «не идет», то не всегда виноват товар, а зачастую он просто занимает не свое место, не виден, не освещен... В таких случаях надо понаблюдать за покупателем, поговорить с ним и провести в магазине быструю эффективную перестановку, а то и заново организовать торговое место.

Полки из серии "Импровизация" помогают быстро организовать торговлю тетрадями, журналами, книгами на перфо- и эконом-панелях в вашем магазине. Вы можете легко их снять и переставить, изменив выкладку или ассортимент. Кстати, полки можно совместить с другим навесным оборудованием - например, с ручками или карандашами. И сделать это можно в считанные минуты!

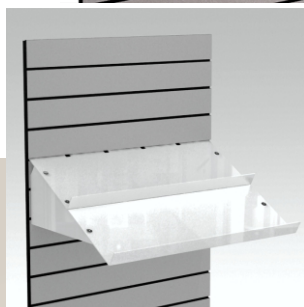
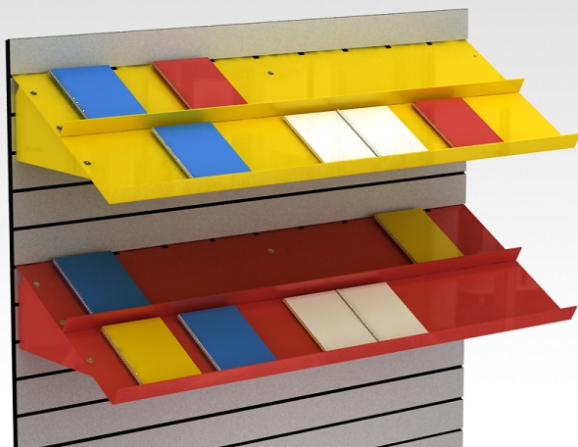

Полка «Импровизация» (сборная для тетрадей или книг)

Глубокая полка состоит из двух отсеков с разделителем. Идеальна для размещения книг, тетрадей и других товаров. Полка выполнена из ударопрочного полистирола 3 мм + за счет ножек-упоров может выдержать большой вес. Быстро крепится с помощью специальных клипс или винтов.

Делители для полок

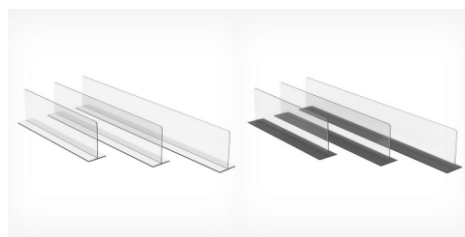

Универсальный пластиковый разделитель для упорядочивания выкладки товара на полке. Т-основание, оснащено магнитным скотчем. Не требует дополнительных элементов для установки.



Кисти и стержни

Для кистей используются более глубокие лотки с разным типом размещения: на плоскую поверхность (полка-остров), на перфорацию или эконом-панель, на торец торгового стеллажа. Последний способ не только экономит место, но открывает возможность разместить товар в неожиданно удачном месте!!!

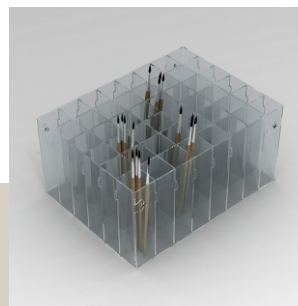

Подставка под кисти

Подставка-накопитель для вертикального размещения кистей на прилавке или в зоне самообслуживания. Подходит для полок 300 и 400 мм. Конструкция может оснащаться ценникодержателями типа ДБР (ширина 39 мм).

Материал: Оргстекло 3 мм
48 ячеек
ШхВхГ: 400*200*300 мм

48 ячеек
ШхВхГ: 400*140*300 мм



Панель на торговый стеллаж

Панель удобно крепится на перфорированные панели перпендикулярно стеллажу типа "Русь", "Маркет", "Костором" и т.д. Конструкция позволяет разместить продукцию в неожиданном месте, на виду у покупателя, значительно увеличив эффективность стеллажа!

Материал: ПСТ, ПЭТ

ШхВхГ: 210*1000*38

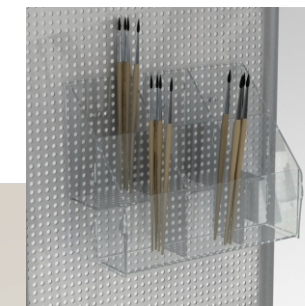

Панель на торговый стеллаж

Накопитель для канцелярских товаров размещается как на полках и плоских поверхностях, так и на перфорированных стойках и стеллажах. Оснащается всем необходимым крепежом и держателем ценника на лицевой панели. Отличается надежностью и долгим сроком эксплуатации.

Материал: Акрил 3 мм
6 секций ШхВхГ: 300*175*150 мм
6 секций ШхВхГ: 300*125*200 мм
4 секции ШхВхГ: 205*175*145 мм
2 секции ШхВхГ: 105*175*145 мм

Модульная подставка для кистей «Альбатрос»

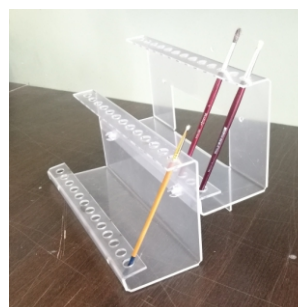

Если же вам нужно показать качество каждой кисточки в отдельности, то тут придет на помощь модульная подставка для кистей «Альбатрос». С ее помощью можно более эффективно заполнить витрины товаром, повышая отдачу с каждого кубического сантиметра. Места применения: закрытые витрины, выставки, торговые стеллажи.

Подставка может поставляться в разобранном виде, что снижает цену на 5% и стоимость при транспортировке. В настоящий момент производим модули: Одиночный модуль (акрил 1.8 мм) 300*135*90
Двойной модуль (акрил 1.8 мм) 300*210*195
Тройной модуль (акрил 1.8 мм) 300*270*290

Ватманы



Стойка под листы ватмана

Обновленная конструкция!!! Выполнена из ЛДСП и ударопрочного глянцевого полистирола!

Прочная, маневренная стойка под листы ватмана для оснащения магазина канцтоваров.

1. Держатели ценника типа DBR
 2. Надежными поворотными колесами
 3. Любой цвет стойки и УФ-печать на лицевой панели (опция)
 4. Дополнение карманами под листы формата А2 лицевой части стойки (опция)
- Материал: ЛДСП, ПСТ
ШхВхГ: 920*200*700 мм

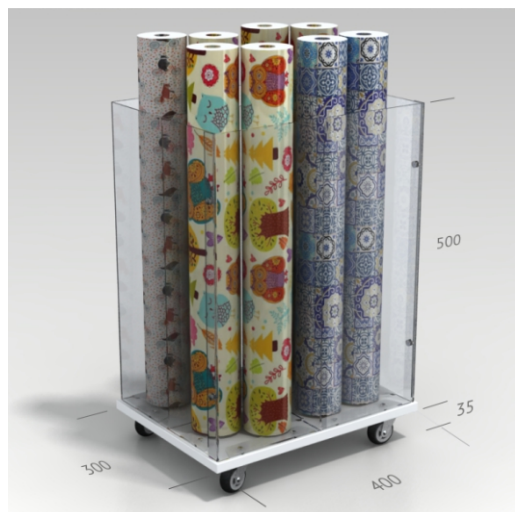

Стойка под рулоны

Удобная стойка под хранение и презентацию продукции в рулонах: карты, подарочная бумага, обои и т.д. Позволяет аккуратно разместить рулоны в магазине. Возможно нанесение логотипа на любую сторону конструкции. Для легкого перемещения по торговому залу оснащается четырьмя надежными колесами.

Материал: оргстекло, ПВХ, ЛДСП
ШхВхГ: 400*500*300 мм



Торговая стойка №2

Наполнение:
ежедневники/ручки



◀ Топпер с нанесением

◀ Модуль для торговли ручками

◀ Бесшумный поворотный механизм

◀ Тумба для хранения запасов

◀ Поворотные колеса

В настоящее время данный тип стоек используется для торговли ежедневниками, книгами, блокнотами, скетч-буками и может модульно дополняться элементами для торговли маркерами, ручками, карандашами, ластиками и прочими канцтоварами, представляя собой идеальный мобильный торговый комплекс.

Ну где же ручки?

Ну где же ваши ручки...

(размещаем ручки, маркеры, карандаши)

Ручки по праву являются самыми популярным канцелярским товаром. Ручки есть у всех - у школьника и бизнесмена, в дамской сумочке и в больничной регистратуре и, не смотря на переход на электронный документооборот, популярность этого инструмента для письма не падает, а только растёт. Производители придумывают новые виды чернил, форму корпусов, а продавцы все новые

и новые уловки, чтобы продавать больше ручек. У часто пишущих людей с годами складываются стойкие предпочтения к маркам и брендам. Не откроем секрет, если скажем, что в магазине канцтоваров это обязательный товар и чем больше видов, марок и категорий ручек вы продаёте, тем лучше. Однако, продавать ручки можно по-разному:

Закрытая выкладка



Подставка под ручки «На гребне волны - 2»

Легкая подставка под ручки, карандаши и маркеры. Подставка может использоваться в прикассовых зонах и зонах прямого доступа к товару, так как обладает противоударными свойствами.

Материал: ПСТ 3 мм / ПЭТ 0,75
ШхВхГ: 190*190*110 мм



Подставка «Трей» под ручки и маркеры

Ударопрочная подставка для размещения товара в витринном пространстве. Возможна любая цветовая персонализация основания.

Материал: ПСТ 2 мм, ПЭТ
ШхВхГ: 180*40*250 мм



Подставка под ручки «Порто» (10 ручек)

Подставка размещения ручек среднего и высокого ценового диапазона. Это подставка позволяет хорошо рассмотреть корпус ручки. На фронтальной части возможно нанесение логотипа, а также исполнение вариантов с иным количеством мест. Материал: акрил 1.8 мм
ШхВхГ: 210*100*95 мм



Ну вот...
Опять у вас
наоборот!



Бережную выкладку дорогих перьевых ручек можно осуществить с помощью подставки со специальными держателями. Подставка выполнена из цветного акрила, имеет возможность персонализации. Конструкция простая, недорогая и эффективная в использовании. Подставка со специальным креплением под перьевые ручки. Выполнен из цветного акрила с полноцветным нанесением. Вмещает 10 ручек.

Оргстекло 3 мм, ПЭТ
ШхВхГ: 150*300*115 мм



Подставка под одну крутую ручку (горизонтальная)

Эффектная подставка для демонстрации премиальных ручек.

Материал: акрил 10 мм
ШхВхГ: 90*52*30 мм
ШхВхГ: 90*92*30 мм



Подставка под одну крутую ручку (вертикальная)

Эффектная подставка для демонстрации премиальных ручек.

Материал: акрил 3 мм
ШхВхГ: 77*85*66 мм

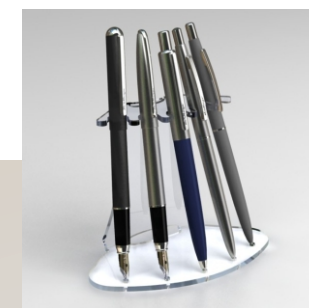

Подставка под ручки

Устойчивая недорогая подставка для демонстрации ручек среднего и люкс-класса. Возможно нанесение изображения на основание подставки.

Материал: Акрил 3 мм
ШхВхГ: 120*85*80 мм

8-800-250-99-28

Полуоткрытая выкладка

(подставки с товаром размещаются как в закрытых витринах, за спиной продавца, так и на полках магазина самообслуживания)

Мистер «Блистер»

Мини-стойка «Блистер»-простая в использовании, вместительна и размещается в любом месте прикассовой зоны, на прилавке или просто на полке. Мини-стойка - настоящий «универсальный солдат» и продает любой товар в блистере с европодвесом на крючок - циркули, линейки, стержни, ластики и т.д. Имеет большое поле для брендирования.



Мобильный торговый модуль «Бойкое место»

МТМ «Бойкое место» - это удобный универсальный инструмент для организации торгового процесса на ограниченном пространстве прилавка или витрины.

1. Надежная разборная конструкция
2. Адаптация под любой ассортимент
3. Богатые возможности персонализации

Материал: ПСТ

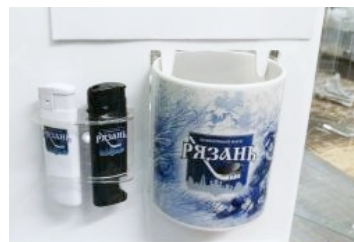

8-800-250-99-28

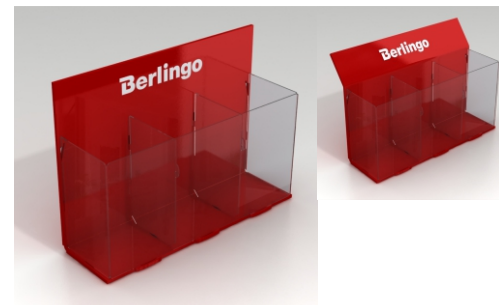
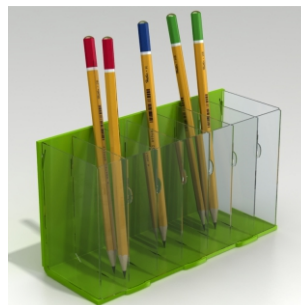

Стакан «Арлекин»

Необычный стакан для размещения ручек, маркеров, карандашей, кистей и прочих товаров. Обладает рядом весомых преимуществ:

- Любое количество секций (!)
- Низкая цена
- Легкая, прочная конструкция
- Возможно как прозрачное, так и цветное исполнение
- Брендирование

Стакан «Арлекин» добавит яркости в дело привлечения внимания к вашему товару, а в осенние времена позволит разукрасить магазин в любые цвета. Еще его легко забрендировать. Для этого мы сделали небольшой топпер, на который можно нанести любое изображение методом цветной УФ-печати.

Материал: ПСТ, акрил, ПЭТ

7 секций: ШхВхГ: 180*100*65

5 секций: ШхВхГ: 125*100*65

Стоппером:

ШхВхГ: 180*140*60 мм



Стакан «Мальвина»

Удобные стаканы под хранение и презентацию ручек, маркеров, карандашей, косметической продукции. Позволяют аккуратно разместить продукцию на любой площади. Так же широко используются в кафе и ресторанах в качестве стаканчика для финального чека. Возможно нанесение логотипа и исполнение в любом размере.

Материал: полистирол, акрил, ПЭТ, ПСТ, фанера
ШхВхГ: 76*80*76 мм

Стакан «Буратино»



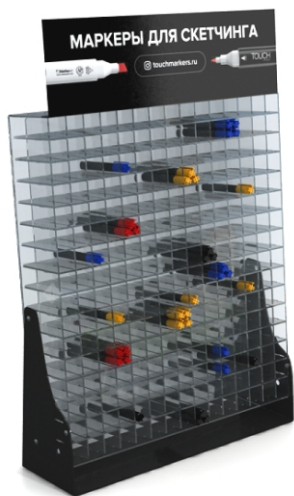

Лоток-дисплей под маркеры

Все продавцы маркеров знают, что «Маркеры надо хранить горизонтально!» Это не только позволяет увеличить срок годности, но и правильно компактно разместить их в местах продаж.

Представляем вашему вниманию дисплей, имеющий прочную, но достаточно легкую, слегка наклоненную конструкцию. Это позволяет спокойно ориентироваться по всему представленному ассортименту. Дисплей может быть персонализирован сверху топпером, по бокам, а ножка-основание может быть выполнена из цветного акрила.

Размер дисплея: 540*650*120 мм (166 мм по основанию)

Размер ячейки: 33*35 мм (вместается 4 маркера толщиной 16 мм)

Максимальная вместимость дисплея: 960 шт.

Цвет: прозрачный / цветной
Материал: акрил 3 мм

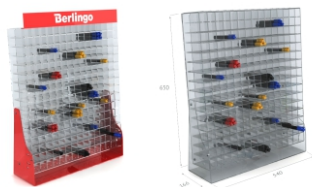

Лоток-дисплей под маркеры «Мини»

Материал:
Оргстекло 3 мм, ПЭТ 1 мм

72 секции
ШхВхГ: 340*230*120 мм



Горка-накопитель универсальная «Мини»

Горка-накопитель для канцелярских товаров, косметической продукции и др.

Материал: акрил 3 мм
3*2 ячейки: ШхВхГ: 245*125*145 мм
6*2 ячейки: ШхВхГ: 310*150*175 мм



Накопитель «Берлинго» настольный

Выполнен из ударопрочного цветного полистирола и ПЭТ, что позволяет выставлять подставку на открытых витринах.

Материал: ПСТ, ПЭТ
6 секций: ШхВхГ: 180*415*120 мм



Подставка под ручки «X-gold»

Подставка для идеального продвижения и продажи ручки одного-двух типов в прикосовой зоне

- Откидной блок для росписи 125*75 мм
- Держатель ценника
- Широкие поля и топпер под рекламное нанесение
- Каждая подставка поставляется в отдельной коробке

Материал:
ПСТ, акрил

8 ячеек ШхВхГ:
120*430*120



Подставка с удобными квадратными стаканами



Первая экономичная вместительная подставка с квадратными стаканами собственного производства и большой зоной запечатки

Материал: ПСТ, ПЭТ
ШхВхГ: 350*310*120 мм
ШхВхГ: 350*440*190 мм



Прикассовая выкладка

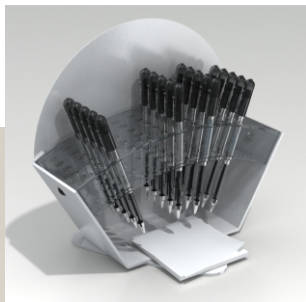

Подставка для ручек «Виктория»

• У подставки небольшое основание и она занимает мало места, что важно при размещении в прикассовой зоне.

- Каждая ручка размещена отдельно, по типам и цветам, не в куче. Поэтому письменные принадлежности легко брать и ставить назад.
 - Каждая подставка оснащена бумажным блоком для тестирования и росписи ручек.
 - Подставка вмещает 65 ручек и при необходимости мы можем увеличить это число.
 - Подставка содержит большие рекламные поля и может быть выполнена из материалов разного цвета и типа.
- Материал: акрил, ПЭТ, блок для записи



Подставка для ручек круговая

Материал: акрил
48 отверстий D=220мм

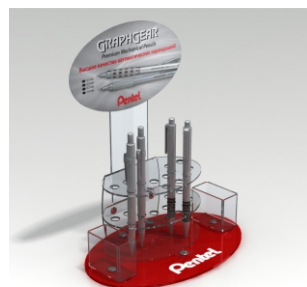

Подставка под карандаши и тубы для грифелей

Компактная подставка для презентации и продажи ручек и грифелей. Выполняется из высококлассного цветного акрила и содержит большое рекламное поле, позволяющее описать все интересующие характеристики товара.



Складная подставка под канцтовары.

Удобный в использовании и транспортировке накопитель для ручек, карандашей, маркеров. Прочный акрил в сочетании с противоударным цветным полистиролом и механическим соединением деталей, делают этот накопитель незаменимым в непосредственном контакте с покупателем!

Опорная фронтальная панель может быть выполнена любого цвета, любой формы и любым изображением, наносимым по технологии полноцветной УФ-печати!

Материал: ПСТ 2 мм, акрил 1,8

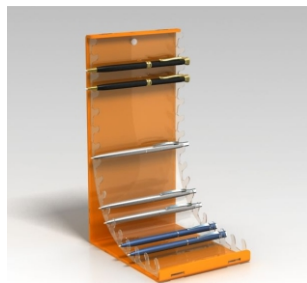

Подставка под ручки «На гребне волны»

Легкая подставка под ручки, карандаши и маркеры, которые вставляются между гибкими гребешками. Подставка может использоваться в прикассовых зонах и зонах прямого доступа к товару, так как обладает противоударными свойствами.

Материал: ПСТ 3 мм / ПЭТ 0,75

Подставка на 15 ручек ШхВхГ: 120*250*155мм

Ежедневники и скетчбуки

Ежедневник, скетчбук или дорогой блокнот может продаваться на отлично, если:

1. он стоит на видном месте
2. он стоит аккуратно, организованно, а еще лучше выделен среди массы других товаров.

Для этой группы товаров у нас есть деревянный лоток-органайзер. С его помощью Вы сможете добиться потрясающих результатов, т.к. разместить его можно в любом месте. Все поверхности лотка могут быть ярко персонализированы, как гравировкой, так и цветной УФ-печатью. Лоток поставляется в разобранном виде и занимает мало места при транспортировке, а собирается за несколько секунд.



Лоток-органайзер для открыток и блокнотов

Материал: фанера 4 мм, ПЭТ 1,5 мм
ШхВхГ: 395*185*160 мм



Лоток-органайзер для блокнотов

Материал: березовая фанера 4мм
ШхВхГ: 155*210*210 мм
ШхВхГ: 215*310*210 мм
ШхВхГ: 200*280*300 мм

Клей-карандаш

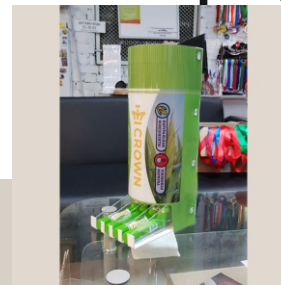

Тубус под клей-карандаш (под один размер клея)

Заметная конструкция для размещения клея-карандаша в прикассовой зоне или на стене. Вмещает до 30 тубиков. Система подачи надежная. На свободное место выпадает верхний тубик, который можно легко взять пальцами. Конструкция оснащена большим рекламным полем, имитирующим упаковку клея-карандаша

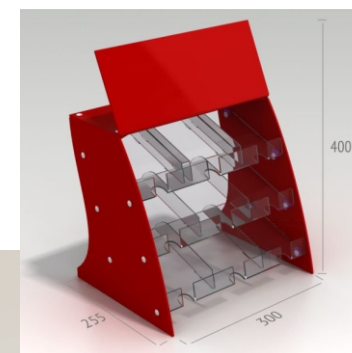

Горка под клей-карандаш (под три разных размера)

Простая и недорогая конструкция для размещения сразу трех размеров клея-карандаша. Есть места для держателя ценников типа DBR. Тубы размеров: 95*26 мм, 87*24 мм, 85*20 мм
Материал: ПСТ, акрил
ШхВхГ: 300*400*255 мм



Стойка «Под мелкоофиску»

Полноценная торговая стойка для максимальной выкладки мелкоштучного товара пристенного и островного типа.

Глубокие лотки с ячейкой
140*150*100 мм

Держатели ценников типа ДБР в комплекте

Нижняя тумба может быть с дверцей, замком и полкой



Торговая стойка №2

В настоящее время данный тип стоек используется для торговли ежедневниками, книгами, блокнотами, скетч-буками и может модульно дополняться элементами для торговли маркерами, ручками, карандашами, ластиками и прочими канцтоварами, представляя собой идеальный мобильный торговый комплекс.



Стойка для продажи канцтоваров

Стойка с подсветкой для продажи ручек, карандашей, маркеров. Все накопители стойки выгодно развернуты к покупателю и вмещают в себя большое количество товара. Кроме этого, в тумбе вы можете разместить впечатляющий запас товара.

Материал: ЛДСП, пластик
ШхВхГ: 770*2000*380 мм



Торговая стойка №3

Компактная, не занимающая много места стойка для торговли маркерами (ручками, карандашами). Стойка состоит из верхней и нижней частей. Верхняя часть рассчитана на выкладку цветных маркеров в отдельные ячейки, а нижняя часть для размещения маркеров в россыпь или в упаковках.



Торговая система «Крепыш»

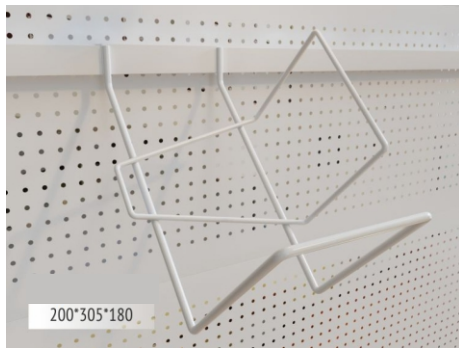
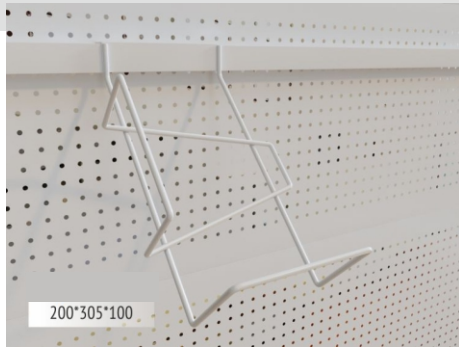

Система «Крепыш» - это прочная штанга, закрепленная на торговом стеллаже. На нее крепятся специальные навесные корзины-карманы из стального прутка.

В корзинах вы можете разложить любую продукцию: бумагу, альбомы, холсты, рамки, ежедневники, папки, файлы, книги, карманы и планшеты и многое другое.

Корзины размещены под углом в 45 градусов, что удобно и наглядно для покупателя - весь товар лежит лицом!

Штанги комплектуются двумя типами корзин - «Крепыш-XL» и «Крепыш-L».

Вместительность корзины «Крепыш-XL» впечатляет! Это самый объемный проволочный бокс размером 230×200×320 мм.

Глубокие корзины «Крепыш-XL» идеальны для крупных магазинов, складов и гипермаркетов, где большая оборачиваемость товара и есть необходимость выкладывать на стеллаж много товаров, в том числе и товар в коробках. Эта корзина с легкостью выдерживает

хранение трех пачек бумаги «Снегурочка», которая весит по 2.5 кг каждая и это не предел!

Кстати, объем корзины можно увеличить вдвое, используя рядом корзины с противоположными боковинами. Таким образом ваш модуль расширится до формата А3 и размера 460×200×320, а это окажется очень кстати для продажи широкоформатного товара.

Для небольших магазинов система комплектуется менее глубокими и более доступными карманами

«Крепыш-L» размером 230×100×320.

Но и они позволят вам разместить на стеллаже объемный запас товара и многократно увеличить вместительность стеллажа.

Кстати, при использовании системы «Крепыш» вам не нужно устанавливать на стеллаж обычные горизонтальные полки.

Наполнение в торговые стойки

Если у вас есть торговые стойки или торговое оборудование, которое надо наполнить смыслом, то вы можете обратить внимание на это предложение.

Мы с удовольствием выполним работы по проектированию и производству встраиваемых торговых модулей для разных типов товара.



Маркеры и
текстовыделители



Ластики и точилки



Полка с делителями



Модульные подставки

Хорошо, когда твой ассортимент выложен в одном месте и покупатели могут по достоинству оценить принцип комплексной покупки, выбрав для себя именно то, что необходимо. Продавцам удобно пополнять такой модуль и нет соблазна положить в модуль продукцию другого производителя. Торговые модули от компании «Рекламные штучки» представляют собой законченную торговую композицию, а вот какую ценность она будет нести покупателю - выбирать вам!

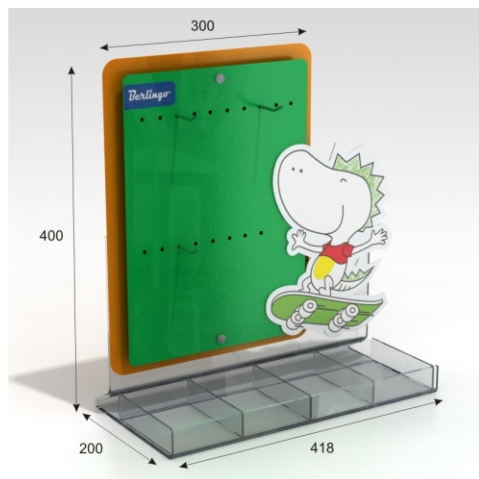

Торцевая полка «Плато»



Предлагаем Вашему вниманию торцевую полку, увеличивающую возможности вашего торгового оборудования.

Полка поставляется в комплекте со стальными кронштейнами (к стеллажам Русь) 200 мм. Если у Вас другая модель стеллажа - уточните совместимость у Вашего менеджера

Цвет: любой
Материал: ПСТ, сталь

Плато-200 мм
ШхВхГ: 500*125*310 мм
Артикул: ЦМ000011506



Заполняем пространство



Год назад, во время пандемии, людям по всему миру пришлось задуматься, чем заняться в пору вынужденного сидения в четырёх стенах. Кто-то, и таких оказалось немало, нашёл для себя спасение в художественном творчестве. Возникший спрос в итоге самым благоприятным образом отразился на этом сегменте рынка и художественный ассортимент начал бодро исчезать с прилавков канцелярских магазинов.

Лотки для мелкого товара



Полки для тетрадей и альбомов



Это не осталось незамеченным и для желающих приобщиться к творчеству стали открываться специализированные магазины.

Так в середине марта в Рязани по адресу ул. Кольцова, 14 открылся концептуальный арт-маркет «Пространство творческих людей», посвящённый творческим людям. В арт-маркете во всей полноте было использовано наше торговорекламное оборудование для упорядочивания на полках мелкоштучного товара и прочего художественного ассортимента: кистей, карандашей, фломастеров, ластиков, блокнотов, альбомов, красок, гуаши и много другого.

Полки и накопитель под кисти Ван-гог



Накопитель для канцелярских товаров



Лотки «Желоб»



Горка-накопитель универсальная «Ай-Петри»



Полочные делители

